

Sensor-/Aktor-Kabel - SAC-4P-M12MS/ 1,5-PVC/M12FS - 1415613

Bitte beachten Sie, dass die hier angegebenen Daten dem Online-Katalog entnommen sind. Die vollständigen Informationen und Daten entnehmen Sie bitte der Anwenderdokumentation. Es gelten die Allgemeinen Nutzungsbedingungen für Internet-Downloads.
(<http://phoenixcontact.de/download>)



Sensor-/Aktor-Kabel, 4-polig, PVC, schwarz RAL 9005, Stecker gerade M12, A-kodiert, auf Buchse gerade M12, A-kodiert, Kabellänge: 1,5 m

Ihre Vorteile

- Einfach und sicher: 100 % elektrisch geprüfte steckbare Komponenten

Kaufmännische Daten

Verpackungseinheit	1 STK
GTIN	 4 055626 049878
GTIN	4055626049878
Gewicht pro Stück (exklusive Verpackung)	71,500 g
Gewicht pro Stück (inklusive Verpackung)	71,500 g
Zolltarifnummer	85444290
Herkunftsland	Deutschland
Verkaufsschlüssel	C1 - Sensor-Aktor-Kabel

Technische Daten

Maße

Kabellänge	1,5 m
------------	-------

Umgebungsbedingungen

Umgebungstemperatur (Betrieb)	-25 °C ... 90 °C (Stecker/Buchse)
Schutzart	IP65
	IP67
	IP68

Allgemein

Bemessungsstrom bei 40 °C	4 A
Bemessungsspannung	250 V AC

Sensor-/Aktor-Kabel - SAC-4P-M12MS/ 1,5-PVC/M12FS - 1415613

Technische Daten

Allgemein

	250 V DC
Polzahl	4
Isolationswiderstand	≥ 10 MΩ
Kodierung	A - Standard
Normen/Bestimmungen	M12-Steckverbinder IEC 61076-2-101
Statusanzeige	Nein
Schutzschaltung/-Bauteil	unbeschaltet
Überspannungskategorie	II
Verschmutzungsgrad	3
Steckzyklen	≥ 100
Anzugsdrehmoment	0,4 Nm

Material

Brennbarkeitsklasse nach UL 94	HB
Material Kontakt	CuSn
Material Kontaktoberfläche	Ni/Au
Material Kontaktträger	TPU GF
Material Griffkörper	TPU, schwer entflammbar, selbstverlöschend
Material Rändel	Zinkdruckguss, vernickelt
Material Dichtung	NBR

Normen und Bestimmungen

Normen/Bestimmungen	M12-Steckverbinder IEC 61076-2-101
Brennbarkeitsklasse nach UL 94	HB

Leitung

Kabeltyp	PVC schwarz
Kabeltyp (Kurzzeichen)	PVC
Kabelkurzzeichen	LiYY
UL AWM Style	2464 / 1729 (80 °C / 300 V)
Leiterquerschnitt	4x 0,34 mm ² (Signalleitung)
AWG Signalleitung	22
Leiteraufbau Signalleitung	19x 0,15 mm
Aderdurchmesser inkl. Isolierung	1,26 mm ±0,05 mm
Wandstärke Isolierung	≥ 0,23 mm (Aderisolierung)
Aderfarben	braun, weiß, blau, schwarz
Gesamtverseilung	4 Adern längsverseilt
Außenmantel, Farbe	schwarz RAL 9005
Wandstärke Außenmantel	≥ 0,76 mm
Kabelaußendurchmesser D	4,7 mm ±0,15 mm
Mindestbiegeradius, fest verlegt	5 x D
Mindestbiegeradius, flexibel verlegt	10 x D

Sensor-/Aktor-Kabel - SAC-4P-M12MS/ 1,5-PVC/M12FS - 1415613

Technische Daten

Leitung

Kabelgewicht	40 kg/km
Außenmantel, Material	PVC
Material Aderisolation	PVC
Material Leiter	blanke Cu-Litze
Isolationswiderstand	$\geq 200 \text{ M}\Omega \cdot \text{km}$ (bei 20 °C)
Leiterwiderstand	$\leq 57 \text{ }\Omega/\text{km}$ (bei 20 °C)
Nennspannung Leitung	$\leq 300 \text{ V}$
Prüfspannung Leitung	$\geq 3000 \text{ V}$
Umgebungstemperatur (Betrieb)	-40 °C ... 80 °C (Kabel, feste Verlegung)
	-25 °C ... 80 °C (Kabel, bewegliche Verlegung)

Environmental Product Compliance

China RoHS	Zeitraum für bestimmungsgemäße Verwendung: unbegrenzt = EFUP-e
	Keine Gefahrstoffe über den Grenzwerten

Zeichnungen

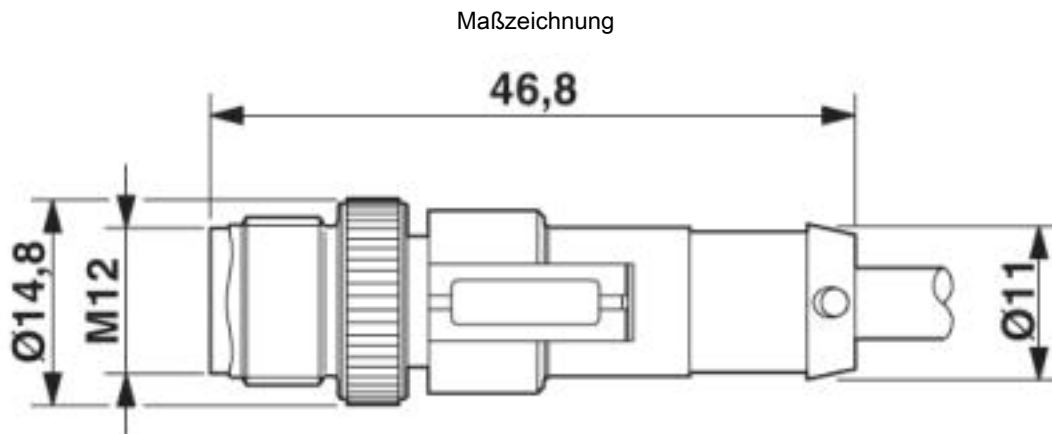

Stecker M12 x 1, gerade, geschirmt

Sensor-/Aktor-Kabel - SAC-4P-M12MS/ 1,5-PVC/M12FS - 1415613

Maßzeichnung

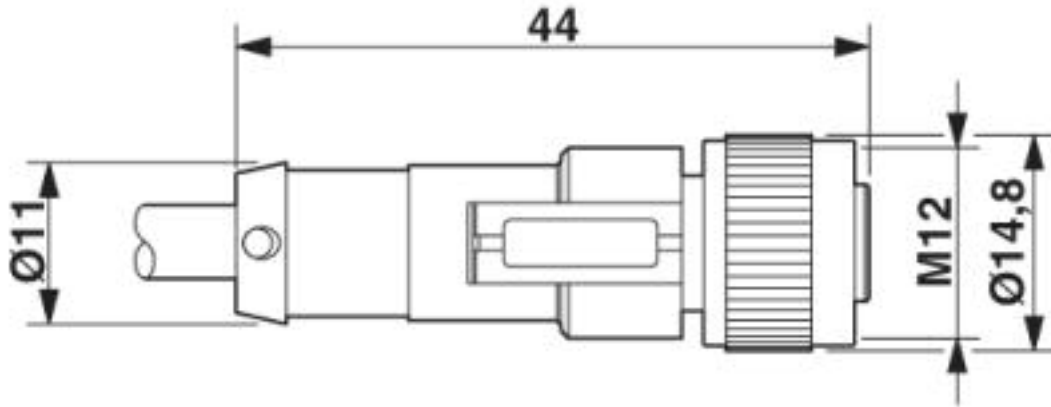

Buchse M12 x 1, gerade

Schaltplan

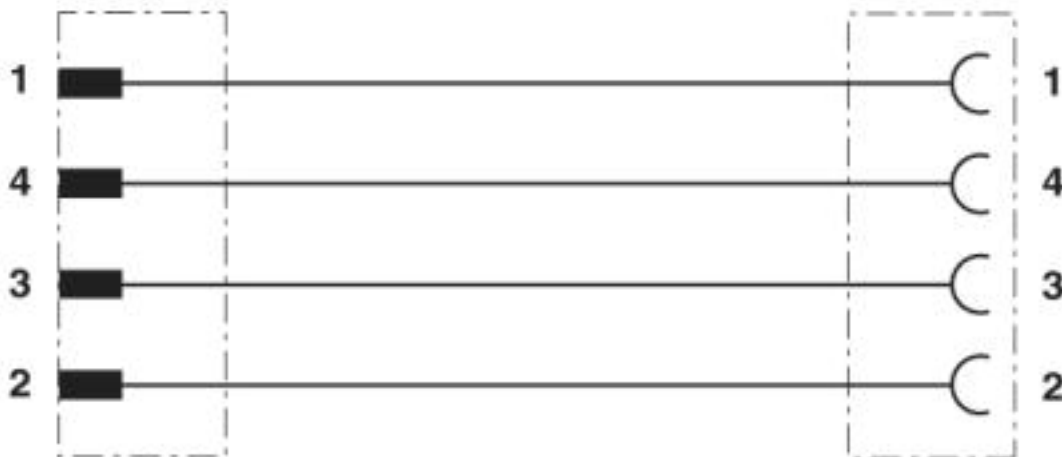

Kontaktbelegung des M12-Stecker und der M12-Buchse

Sensor-/Aktor-Kabel - SAC-4P-M12MS/ 1,5-PVC/M12FS - 1415613

Schemazeichnung

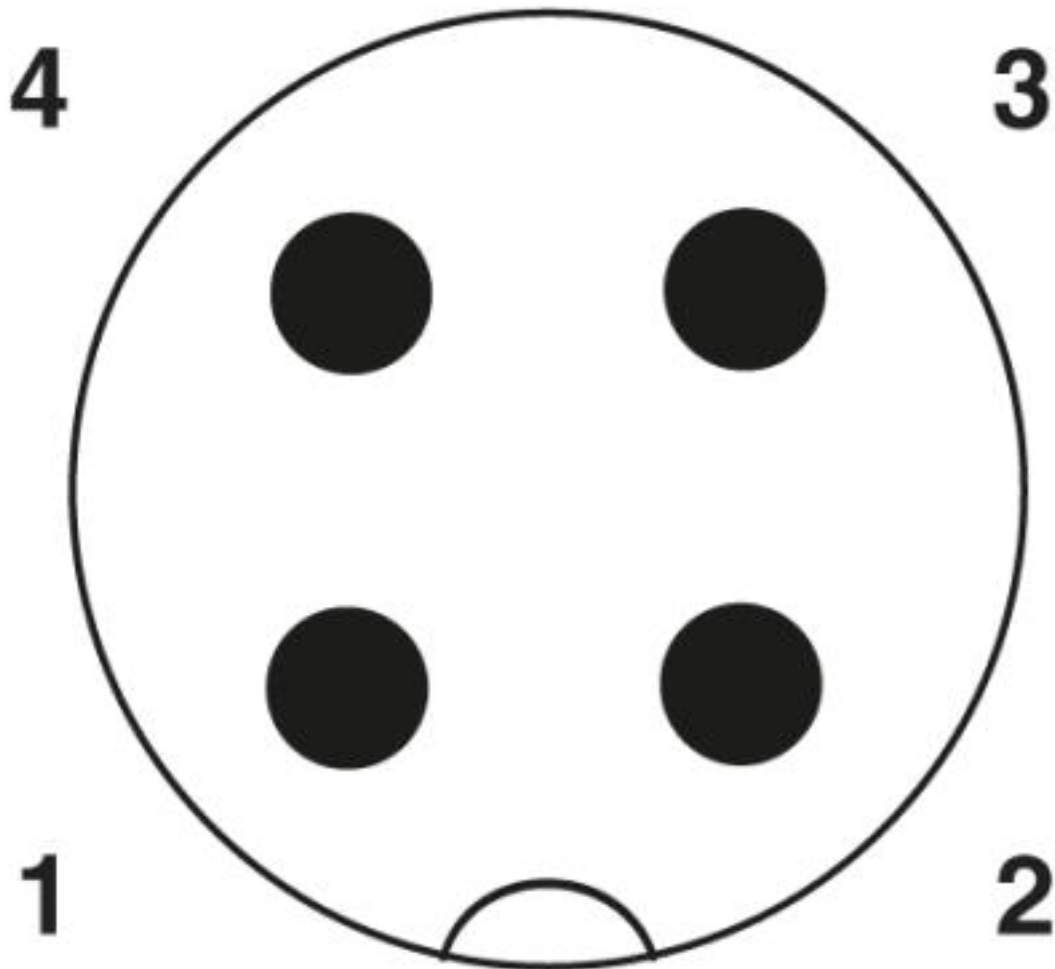

Polbild M12-Stecker, 4-polig, A-kodiert, Ansicht Stiftseite

Sensor-/Aktor-Kabel - SAC-4P-M12MS/ 1,5-PVC/M12FS - 1415613

Schemazeichnung

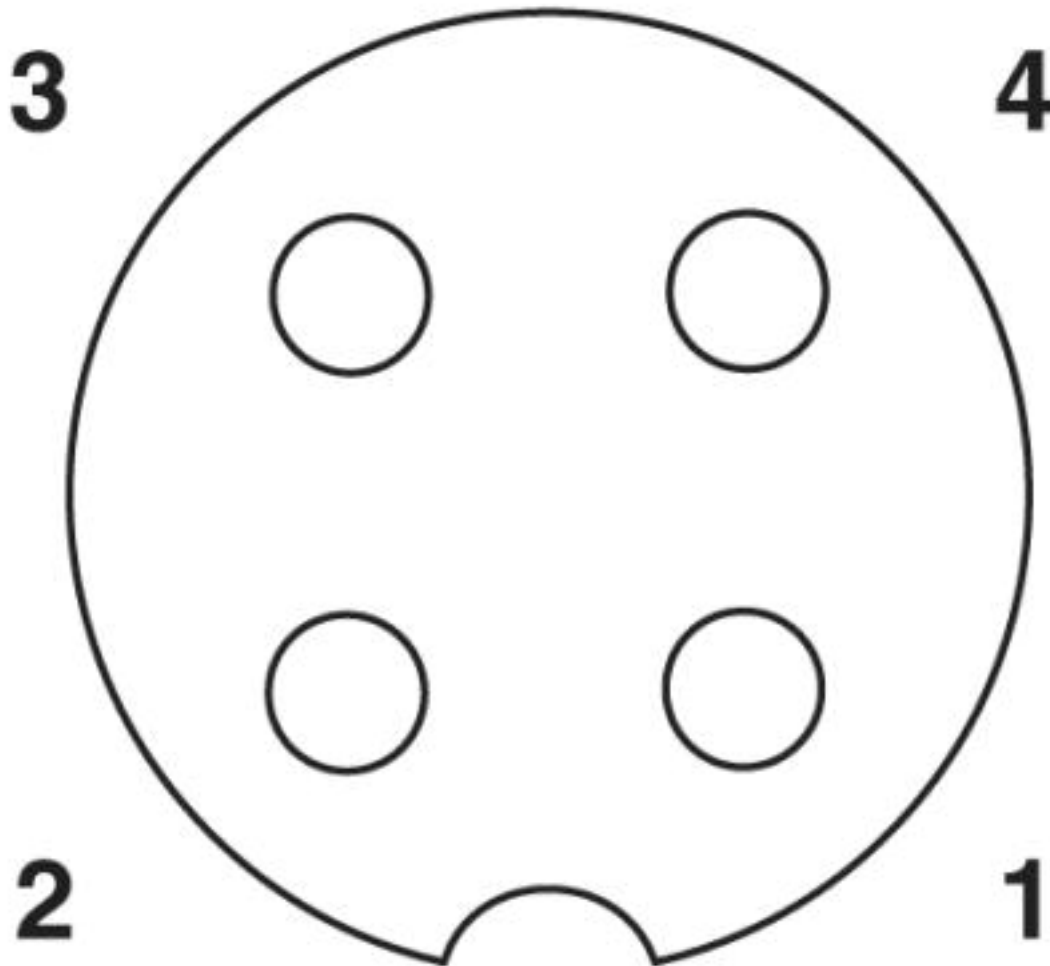

Polbild Buchse M12, 4-polig, A-kodiert, Ansicht Buchsenseite

Sensor-/Aktor-Kabel - SAC-4P-M12MS/ 1,5-PVC/M12FS - 1415613

Kabelquerschnitt

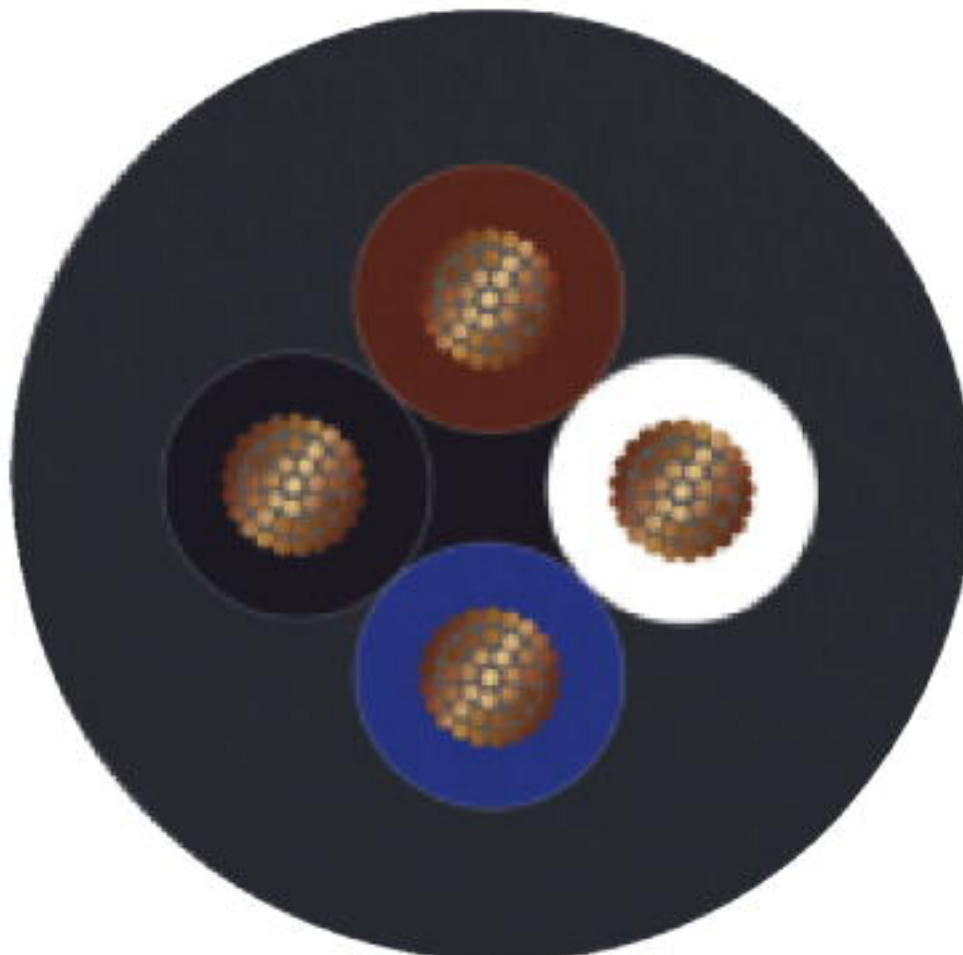

PVC schwarz [PVC]

Klassifikationen

eCl@ss

eCl@ss 4.0	27060300
eCl@ss 4.1	27060300
eCl@ss 5.0	27061800
eCl@ss 5.1	27061800
eCl@ss 6.0	27279200
eCl@ss 7.0	27279218
eCl@ss 8.0	27279218
eCl@ss 9.0	27060311

Sensor-/Aktor-Kabel - SAC-4P-M12MS/ 1,5-PVC/M12FS - 1415613

Klassifikationen

ETIM

ETIM 5.0	EC001855
ETIM 6.0	EC001855
ETIM 7.0	EC001855

UNSPSC

UNSPSC 13.2	31251501
UNSPSC 19.0	31251501
UNSPSC 20.0	31251501
UNSPSC 21.0	31251501

Approbationen

Approbationen

Approbationen

UL Listed / cUL Listed / EAC / cULus Listed

Ex Approbationen

Approbationsdetails

UL Listed		http://database.ul.com/cgi-bin/XYV/template/LISEXT/1FRAME/index.htm	FILE E 221474
Nennspannung UN	300 V		
Nennstrom IN	4 A		

cUL Listed		http://database.ul.com/cgi-bin/XYV/template/LISEXT/1FRAME/index.htm	FILE E 221474
Nennspannung UN	300 V		
Nennstrom IN	4 A		

EAC		RU C- DE.BL08.B.00286
-----	--	--------------------------

Sensor-/Aktor-Kabel - SAC-4P-M12MS/ 1,5-PVC/M12FS - 1415613

Approbationen

cULus Listed



Zubehör

Zubehör

Bezeichnungsstift

Bezeichnungsstift - B-STIFT - 1051993



Bezeichnungsstift, zur manuellen Beschriftung der unbedruckten Zackbandstreifen, Beschriftung wisch- und wasserfest, Strichstärke 0,5 mm

Drehmomentwerkzeug

Drehmoment-Schraubendreher - TSD 04 SAC - 1208429



Drehmomentschraubendreher, mit voreingestelltem Drehmoment von 0,4 Nm und 4 mm Sechskantantrieb für M12-Steckverbinder

Drehmoment-Schraubendreher - TSD-M 1,2NM - 1212224



Drehmomentschrauber, Genauigkeit nach EN ISO 6789, einstellbar von 0,3 - 1,2 Nm

Leitermarker unbeschriftet

Einsteckschild - PABA WH/23 - 1013779



Einsteckschild, Streifen, weiß, unbeschriftet, beschriftbar mit: CMS-P1-PLOTTER, Montageart: auffädeln, Kabeldurchmesserbereich: 1,5 ... 35 mm, Schriftfeldgröße: 23 x 4 mm, Anzahl der Einzelschilder: 20

Sensor-/Aktor-Kabel - SAC-4P-M12MS/ 1,5-PVC/M12FS - 1415613

Zubehör

Einsteckschild - PABA YE/23 - 1013782



Einsteckschild, Streifen, gelb, unbeschriftet, beschriftbar mit: CMS-P1-PLOTTER, Montageart: auffädeln, Kabeldurchmesserbereich: 1,5 ... 35 mm, Schriftfeldgröße: 23 x 4 mm, Anzahl der Einzelschilder: 20

Schraubwerkzeug

Adaptereinsatz - TSD-M SAC-BIT ADAPTER - 1212600



Adapter-Bit, für TSD-M...Drehmomentwerkzeuge, E6,3-1/4" Antrieb, mit 4 mm Sechskant zur Aufnahme von SAC-Bits

Werkzeug - SAC BIT M12-D15 - 1208432



Steckaufsatz zur Montage von Sensor-/Aktor-Kabeln mit M12-Steckverbinder und von konfektionierbaren M12-Steckverbindern, mit Rändeldurchmesser 15 mm, für 4 mm Sechskantantrieb

Schutzkappe

Verschlusskappe - PROT-M12 FS-PA-CHAIN - 1430873

Verschlusskappe M12 aus Kunststoff mit Befestigungsband für Sensor-Leitungen, für nicht belegte M12-Stecker



Sicherheitsverriegelung

Sicherungsclip - SAC-M12-EXCLIP-M - 1558988



Sicherungsclip für die Stiftseite von Sensor-/Aktor-Kabeln mit M12-Steckverbinder und von konfektionierbaren M12-Steckverbindern, für Rändel mit Durchmesser: 15 mm oder für Sechskant mit Schlüsselweite 14 mm, verhindert das Trennen von Steckverbindungen ohne Werkzeug

Sensor-/Aktor-Kabel - SAC-4P-M12MS/ 1,5-PVC/M12FS - 1415613

Zubehör

Sicherungsclip - SAC-M12-EXCLIP-F - 1558991



Sicherungsclip für die Buchsenseite von Sensor-/Aktor-Kabeln mit M12-Steckverbinder und von konfektionierbaren M12-Steckverbindern, für Rändel mit Durchmesser: 15 mm oder für Sechskant mit Schlüsselweite 14 mm, verhindert das Trennen von Steckverbindungen ohne Werkzeug

Verschlusschraube

Verschlusschraube - PROT-M12 MS-PA-CHAIN - 1430899



Verschlusskappe M12 mit Befestigungsband für Sensor-Leitungen, für nicht belegte M12-Buchsen