

GV4PEM02S6

Motorschutzschalter NFC Multi. TeSys GV4 - 2A 3P
100kA - Kipphebel



Hauptkenndaten

Baureihe	TeSys
Produktname	TeSys GV4
Kurzbezeichnung des Geräts	GV4P
Produkt oder Komponententyp	Multifunktionsschalter
Geräteanwendung	Motor
Beschreibung der Pole	3P
Nutzungskategorie	Kategorie A
Technologie der Auslöseeinheit	Elektronisch Thermomagnetisch
Schutzfunktionen	Erdschlussschutz Kurzschlussschutz (Kurzzeit) Kurzschluss Überlast Phasenunsymmetrie Blockierter Rotor Phasenausfall Long start Jam
Motor-Auslöseklasse	10 20
Nennstrom [In]	2 A
Ausschaltvermögen	100 kA bei 208Y/120 V AC 50/60 Hz gemäß UL 60947 100 kA bei 240 V AC 50/60 Hz gemäß UL 60947 65 kA bei 480Y/277 V AC 50/60 Hz gemäß UL 60947 [Icu] : 120 kA bei 220...240 V AC 50/60 Hz gemäß IEC 60947-2 [Icu] : 100 kA bei 380...415 V AC 50/60 Hz gemäß IEC 60947-2 [Icu] : 70 kA bei 440 V AC 50/60 Hz gemäß IEC 60947-2 [Icu] : 30 kA bei 500 V AC 50/60 Hz gemäß IEC 60947-2 [Icu] : 18 kA bei 525 V AC 50/60 Hz gemäß IEC 60947-2 [Icu] : 10 kA bei 660...690 V AC 50/60 Hz gemäß IEC 60947-2 25 kA bei 600Y/347 V AC 50/60 Hz gemäß UL 60947
Bem.-Betr.-Ausschaltverm. Ics	30 kA : bei 500 V AC 50/60 Hz gemäß IEC 60947-2 120 kA : bei 220...240 V AC 50/60 Hz gemäß IEC 60947-2 100 kA : bei 380...415 V AC 50/60 Hz gemäß IEC 60947-2 70 kA : bei 440 V AC 50/60 Hz gemäß IEC 60947-2 18 kA : bei 525 V AC 50/60 Hz gemäß IEC 60947-2 2.5 kA : bei 660...690 V AC 50/60 Hz gemäß IEC 60947-2
Auslöseeinheits-Nennwert	0.8...2 A
Betätigungsart	Kippschalter

Zusatzdaten

Kommunikationsprotokoll	NFC
Betriebsbemessungsspannung Ue	690 V AC 50/60 Hz entspricht IEC 60947-2
Motorleistung (kW)	0.25 kW bei 400...415 V AC 50/60 Hz 0.37 kW bei 400...415 V AC 50/60 Hz

Die in dieser Dokumentation bereitgestellten Informationen beinhalten allgemeine Beschreibungen und/oder technische Daten und Leistungsmerkmale der entsprechenden Produkte. Diese Dokumentation ist nicht als Ersatz für eine Eignungsbestimmung gedacht und darf nicht dazu verwendet werden, die Eignung oder Zuverlässigkeit dieser Produkte für spezifische Benutzeranwendungen zu bestimmen. Jeder Benutzer oder Integrator ist verpflichtet, geeignete und vollständige Risikoanalysen, Evaluierungen und Tests der Produkte im Hinblick auf die jeweilige spezifische Anwendung oder Verwendung durchzuführen. Weder Schneider Electric Industries SAS noch seine angegliederten Unternehmen sind für den fehlerhaften Gebrauch oder Missbrauch der gelieferten Informationen verantwortlich oder haftbar zu machen.

0,37 kW bei 500 V AC 50/60 Hz
 0,55 kW bei 400...415 V AC 50/60 Hz
 0,55 kW bei 500 V AC 50/60 Hz
 0,75 kW bei 400...415 V AC 50/60 Hz
 0,75 kW bei 500 V AC 50/60 Hz
 0,75 kW bei 660...690 V AC 50/60 Hz
 1,1 kW bei 500 V AC 50/60 Hz
 1.1 kW bei 660...690 V AC 50/60 Hz
 1.5 kW bei 660...690 V AC 50/60 Hz
 0,55 kW bei 660...690 V AC 50/60 Hz

Bemessungsstoßspannungsfestigkeit [Uimp]	8 kV gemäß IEC 60947-2
Nennisolationsspannung Ui	800 V entspricht IEC 60947-2
Montagevariante	An Clips Mit Schrauben
Montagehalterung	35 mm symmetrische Hutschiene Symmetrische DIN-Schiene 75 mm Platte
Eignung für Isolation	Ja gemäß IEC 60947-1
Mechanische Lebensdauer	40000 Zyklen
Elektrische Lebensdauer	40000 Zyklen für AC-3 bei 440 V In/2 40000 Zyklen für AC-3 bei 440 V In
Lokale Signalisierung	Grün Kennbit für Hilfsschalter vorhanden
Anzahl der Steckplätze	1 Einschübe für alarm switch Fehlermeldekontakt (steckbar) 1 Einschübe für voltage release elektrische Fernauslösung (steckbar) 1 Einschübe für Hilfsschalter Kontakt öffnen/schließen (steckbar)
Anschlussraster	27 mm
Anschlüsse - Klemmen	Ringkabelschuhklemmen
Anzugsmoment	9 Nm für 16-95 mm ² 5 Nm für 1,5-10 mm ²
Qualitätslabel	CE
Normen	EN/IEC 60947-2 EN/IEC 60947-4-1 UL 60947-4-1 CSA C22.2 Nr. 60947-4-1
Höhe	155 mm
Breite	81 mm
Tiefe	116 mm
Produktgewicht	1,45 kg
Farbe	Grau (RAL 7016)

Umgebung

Produktzertifizierungen	IEC
Tropenfest	2 gemäß IEC 68-2
Schutzart (IP)	IP40 (Stirnseite) gemäß IEC 60529
Schutzart (IK)	IK07 gemäß IEC 62262
Verschmutzungsgrad	3 gemäß IEC 60947-1
Mechanische Festigkeit	Erschütterungen 15 gn für 11 ms gemäß IEC 60068-2-27 Vibrationen +/- 1 mm für 2-13,2 Hz gemäß IEC 60068-2-6 Vibrationen 0,7 gn für 13,2-100 Hz gemäß IEC 60068-2-6
Umgebungstemperatur bei Betrieb	-25-70 °C
Umgebungstemperatur bei Lagerung	-50-85 °C
Aufstellungshöhe	2000 m ohne Lastminderung > 2000-5000 m mit Unterlastung

Nachhaltigkeit

Grad der Umweltverträglichkeit	Green-Premium-Produkt
ROHS	Konform - seit 1736 - Schneider-Electric-Konformitätserklärung
REACH	Produkt beinhaltet besorgniserregende Stoffe (SVHC) nicht über dem Schwellwert
Umgebungsbedingungen Produkt	Verfügbar
Entsorgungshinweise	Verfügbar

Thermal-Magnetic Tripping Curves for GV4P, GV4PE, GV4PEM

Average Operating Times at 20 °C Related to Multiples of the Setting Current

Hot state

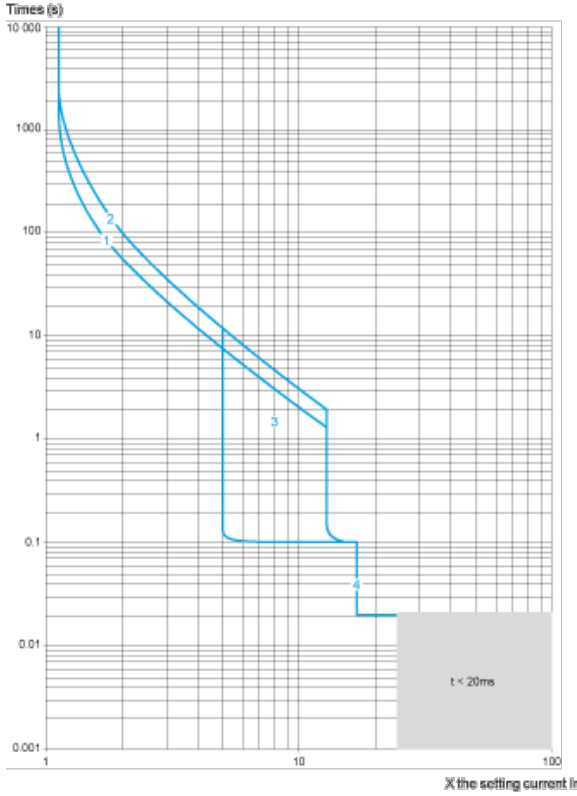

- 1 Class 10
- 2 Class 20
- 3 $I_{sd} = 5 \dots 13 \times I_r$
- 4 $I_i = 17 I_n$

Cold state

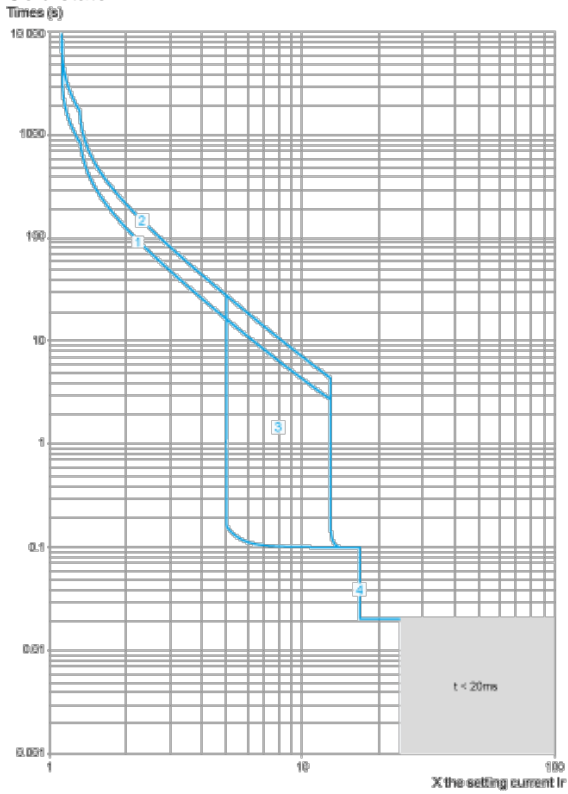

- 1 Class 10
- 2 Class 20
- 3 $I_{sd} = 5 \dots 13 \times I_r$
- 4 $I_i = 17 I_n$

Current Limitation on Short-Circuit for GV4P, GV4PE, GV4PEM (3-Phase 400/415 V)

Dynamic Stress

$I_{peak} = f(\text{prospective } I_{sc})$ at $1.05 U_e = 435 \text{ V}$

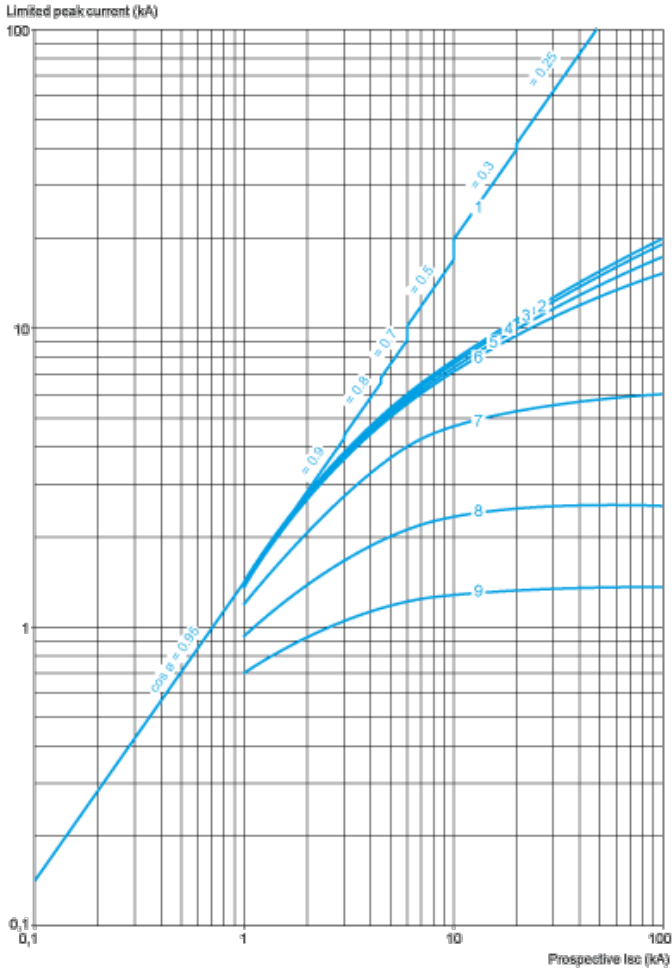

- 1 Maximum peak current
- 2 GV4P115
- 3 GV4P80
- 4 GV4P50
- 5 GV4P25
- 6 GV4P12
- 7 GV4P07
- 8 GV4P03
- 9 GV4P02

Thermal Limit on Short-Circuit for GV4P, GV4PE, GV4PEM

Thermal Limit in kA^2s in the Magnetic Operating Zone

Sum of $I^2dt = f(\text{prospective } I_{sc})$ at $1.05 U_e = 435 \text{ V}$

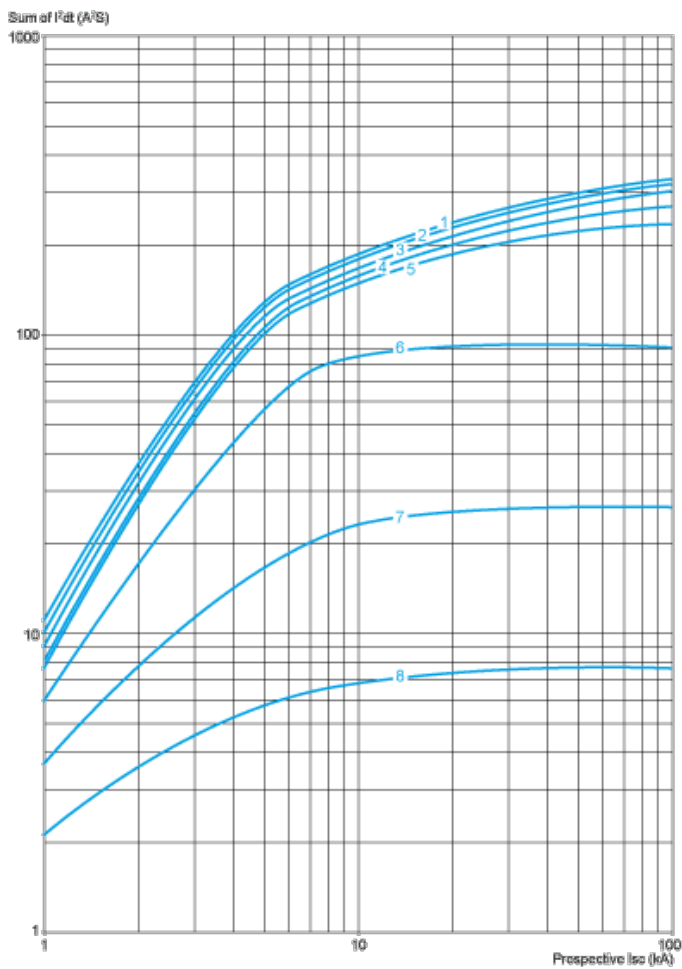

- 1 GV4P115
- 2 GV4P80
- 3 GV4P50
- 4 GV4P25
- 5 GV4P12
- 6 GV4P07
- 7 GV4P03
- 8 GV4P02

GV4 with Toggle: GV4LE, GV4PE, GV4PEM

With EverLink® Connector

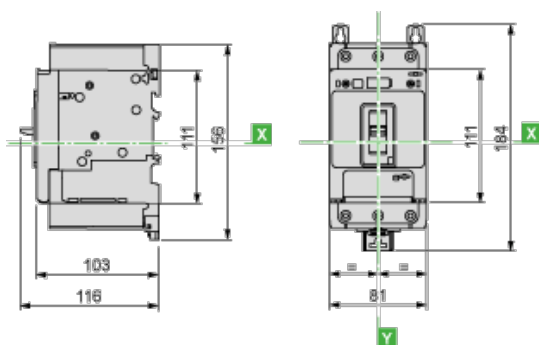

With Crimp Lug Connector



GV4 with Rotary Handle: GV4L, GV4P, or GV4LE, GV4PE, GV4PEM with GV4ADN01, GV4ADN02 Direct Mounting Rotary Handle

Dimensions

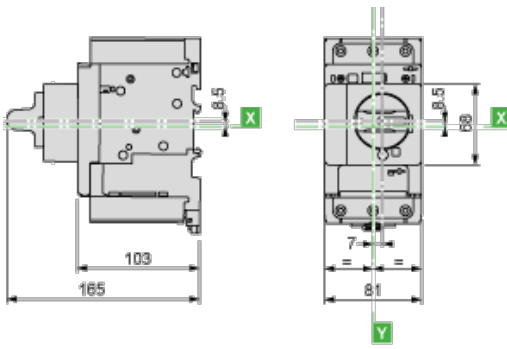

GV4L, GV4P, GV4LE, GV4PE, GV4PEM

Panel Mounting with M4 Screws

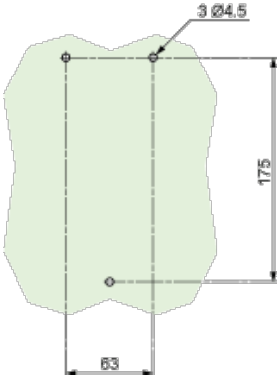

Door Cut-Out for Rotary Handle

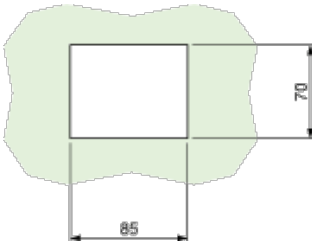

Minimum Safety Clearance

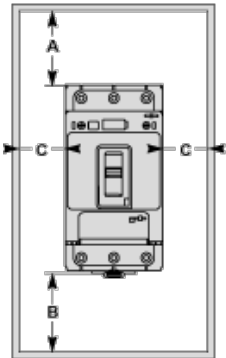

Toggle-type, rotary handle-type: identical clearance values.

Safety Clearance (mm)						
	Painted Sheet Metal			Bare Sheet Metal		
	A	B	C	A	B	C
No accessory	30	0	0	40	0	5
Interphase barriers	0	0	0	0	0	5
Long terminal shield	0	0	0	0	0	5

Magnetic Motor Circuit Breakers

GV4P, GV4PE, GV4PEM

